

<b>NL</b>	<b>Gebruiksaanwijzing en installatievoorschriften</b>	<b>p. 2</b>
<b>FR</b>	<b>Mode d'emploi et d'installation</b>	<b>p. 7</b>
<b>DE</b>	<b>Montage- und Bedienungsanleitung</b>	<b>S. 12</b>
<b>EN</b>	<b>Operating and installation Instructions</b>	<b>p. 17</b>

**Cloud**  
230 - 232

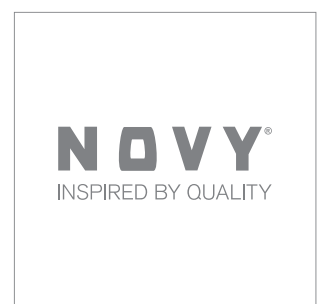

## 1. ALGEMENE INFORMATIE

- Lees aandachtig de gebruiksaanwijzing en de montage instructie vóór de installatie en ingebruikname van dit toestel. Hierin vind u belangrijke informatie voor de montage en gebruik van het toestel.
- Dit toestel is enkel geschikt voor huishoudelijk gebruik.
- Controleer de staat van het toestel en het montage-materiaal zodra u ze uit de verpakking haalt. Neem het toestel met zorg uit de verpakking. Gebruik geen scherpe messen om de verpakking te openen. Installeer het toestel niet indien het beschadigd is en richt u in dat geval tot NOVY.
- Bewaar deze handleiding zorgvuldig en geef deze door aan de persoon die het toestel eventueel na u gebruikt.
- Recyclage van de transportverpakking en het oude toestel. Dit toestel is beschermd door verpakking. De gebruikte materialen zijn niet schadelijk voor het milieu en geschikt voor recyclage. Opteer voor een milieuvriendelijke afvoer van de verpakking. Uw apparaat bevat tevens vele recycleerbare materialen. Daarom dienen gebruikte apparaten van ander afval te worden gescheiden. De recyclage van de apparaten die door uw fabrikant wordt georganiseerd wordt op deze manier onder de beste omstandigheden uitgevoerd, overeenkomstig de Europese richtlijn 2002/96/CE betreffende elektrisch en elektronisch afval. Informeer bij uw gemeente of bij uw verkoper naar de dichtstbijzijnde inzamelplaats voor uw oude apparaten.



In deze gebruiksaanwijzing wordt gewerkt met een aantal symbolen. Hieronder vind u de betekenis van deze symbolen.

Symbool	Betekenis	Actie
	Indicatie	Toelichting van een indicatie op de afzuigkap.
	Waarschuwing	Dit symbool duidt op een belangrijke tip of een gevaarlijke situatie.

Leef deze instructie na om letsel en materiële schade te voorkomen.

## 2. VEILIGHEID

### 2.1 Voorzorgsmaatregelen voor gebruik van het apparaat

- Het apparaat niet ombouwen of wijzigen.
- De veiligheid wordt enkel verzekerd wanneer het apparaat volgens de vereiste voorschriften op een aardleiding is aangesloten.
- Gebruik geen verlengkabel voor de aansluiting op het elektrische net.

### 2.2 Gebruik van het apparaat

- Flamberen onder de afzuigkap is in geen geval toegestaan.
- Alleen onder voortdurend toezicht mag onder de afzuigkap gefrituurd worden.
- In geval van brand schakel altijd uw afzuigkap uit.
- Blus brandende vetten nooit met water, maar dek de pan af met een passend deksel of een blusdeken.
- Kinderen jonger dan 8 jaar, personen van wie de psychische en of mentale capaciteit vermindert zijn en personen van wie de kennis onaangepast is, kunnen dit toestel enkel onder toezicht van een persoon die verantwoordelijk is voor hun veiligheid gebruiken of indien zij opgeleid zijn om dit apparaat te gebruiken in veilige omstandigheden.
- Kinderen moeten zodanig begeleid worden dat het zeker is dat zij niet gaan spelen met het apparaat.
- Voor het effectief verwijderen van de kookdampen schakel de afzuigkap enkele minuten voor de aanvang van het koken in.
- Schakel de afzuigkap ongeveer 30 minuten na het beëindigen van het koken uit. De nalooptijd is ingesteld op 30 minuten. Maak gebruik van deze nalooptijd.
- Vermijd elke tocht boven het kookvlak.
- Plaats uw kookgerei zodanig dat opwellende dampen onder het aanzuigoppervlak van de kap terecht komen.
- Koken met inductie: de intensiteit van afzuigkap en kookplaat zo laag mogelijk instellen om overproductie van dampen te beperken.
- Opgelet, bepaalde delen van de afzuigkap welke binnen handbereik liggen kunnen tijdens het koken heet worden.

### 2.3 Voorzorgsmaatregelen tegen beschadiging

- In de montage instructie wordt de juiste wijze van montage beschreven. Lees deze instructies goed door.
- Controleer de afstand tussen het kookoppervlak en de afzuigkap. In de montage instructie worden de minimale en maximale hoogte aangegeven.
- Gebruik de afzuigkap nooit zonder de vetfilters om te voorkomen van vuil en vet verder in de afzuigkap terecht komen wat op den duur de werking en het functioneren kan beïnvloeden.
- Wanneer u aan het bakken, braden, grillen of frituren bent, blijf er altijd bij. Oververhitte olie en vet kan vlam vatten en de afzuigkap hierdoor beschadigen.

### 3. BEDIENING

Om de dampkap in te schakelen, moet eerst de aan/uit schakelaar geactiveerd worden. Deze wordt uitgeschakeld bij service van het toestel. De knop bevindt zich aan de bovenzijde aan de zijde van het aansluitsnoer. De afstandsbediening is voorgeprogrammeerd en werkt direct op de afzuigkap.

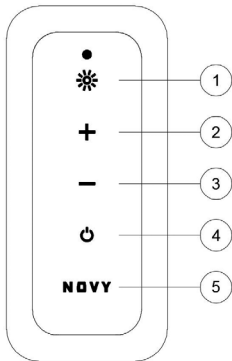

- 1) Verlichting kookmodus aan/uit
- 2) Snelheid verhogen
- 3) Snelheid verlagen
- 4) Aan/ uit toets
- 5) Novy-knop: verlichting sfeermodus aan/ uit

#### 3.1 Afzuiging

##### Inschakelen afzuiging

Om de motor in te schakelen drukt u op toets . De afzuigkap wordt altijd opgestart op de laatst gebruikte functie (verlichting en/ of motor).

##### Uitschakelen met nalooptijd

Om de nalooptijd in te stellen drukt u éénmaal op toets . De verlichting schakelt om naar de sfeermodus en de eerste witte led van de motorsnelheid knippert. De motor blijft gedurende 30 minuten draaien op de stand voor naventilatie. Na deze tijd schakelt de motor uit. De verlichting blijft in de sfeermodus branden.

Maak gebruik van de nalooptijd van 30 minuten, zodat de kookgeuren goed

##### Uitschakelen zonder nalooptijd

Druk 2x op de toets .

##### Auto-Stop

Om te vermijden dat de afzuigkap aan zou blijven staan, wordt de motor automatisch na 3 uur uitgeschakeld (enkel indien tijdens die 3 uur de bediening niet werd gewijzigd). De verlichting zal in de sfeermodus blijven branden.

##### Motorsnelheid

Om de snelheid te verhogen van de motor drukt u op toets . Om de snelheid te verlagen drukt u op toets . De snelheid van de motor is regelbaar in 4 standen. Afhankelijk van de dampvorming tijdens het koken kiest u de gewenste stand.

De motor beschikt over een thermocontact, dat bij oververhitting de motor uitschakelt. Na afkoeling zal de motor weer inschakelen. Het vaststellen van de oververhitting is noodzakelijk. Dit kan bijvoorbeeld zijn door vlam in de pan, de waaier van de motor wordt geblokkeerd of er is een voorwerp in de uitblaasopening is gekomen waardoor deze gedeeltelijk of volledig is afgesloten.

#### 3.2 Verlichting

Voor de verlichting heeft u de keuze tussen kookmodus en sfeermodus.

##### Kookmodus

De kookmodus is de verlichting om optimaal te kunnen koken. Standaard heeft deze modus een maximale lichtintensiteit aan de onderkant van de afzuigkap en een lagere intensiteit langs de zijkanten. Om de kookmodus in of uit te schakelen drukt u op toets of toets .

##### Lichtintensiteit kookmodus

Wanneer de kookmodus actief is, kunt u deze dimmen of intenser maken door toets ingedrukt te houden. Bij de gewenste lichtintensiteit laat u toets los.

##### Kleurtemperatuur wijzigen kookmodus

Door toets en toets gelijktijdig 4 seconden in te drukken, kan u de kleurtemperatuur naar koud licht instellen. Bij de gewenste kleurtemperatuur laat u beide toetsen los.

Door toets en toets gelijktijdig 4 seconden in te drukken, kan u de kleurtemperatuur naar warm licht instellen. Bij de gewenste kleurtemperatuur laat u beide toetsen los.

Na het uitschakelen van de kookmodus onthoudt deze steeds de laatst ingestelde waarde. Zo wordt de waarde van uw voorkeur bij het inschakelen telkens hernomen.

##### Sfeermodus

De sfeermodus is de verlichting om sfeer te creëren. Standaard heeft deze modus een lagere lichtintensiteit dan de kookmodus en dit zowel onderaan als langs de zijkanten van de dampkap. Om de sfeermodus in of uit te schakelen drukt u op toets 5.

##### Lichtintensiteit sfeermodus

Wanneer de sfeermodus actief is, kunt u deze dimmen of intenser maken door toets 5 ingedrukt te houden. Bij de gewenste lichtintensiteit laat u toets 5 los.

##### Kleurtemperatuur wijzigen sfeermodus

Door toets 5 en toets gelijktijdig 4 seconden in te drukken, kan u de kleurtemperatuur naar koud licht instellen. Bij de gewenste kleurtemperatuur laat u beide toetsen los.

Door toets 5 en toets gelijktijdig blijvend 4 seconden te drukken, kan u de kleurtemperatuur naar warm licht instellen. Bij de gewenste kleurtemperatuur laat u beide toetsen los.

Na het uitschakelen van de sfeermodus onthoudt deze steeds de laatst ingestelde waarde. Zo wordt de waarde van voorkeur bij het inschakelen telkens hernomen.

### 3.3 Afstandsbediening

#### Code op de afstandsbediening aanpassen

De afstandsbediening is voorgeprogrammeerd en werkt direct op de afzuigkap.





Indien de spanning van het toestel af is gehaald en deze weer opnieuw wordt ingeschakeld, wacht dan 3 minuten met het gebruik van de afstandsbediening. Hiermee wordt voorkomen dat de code gewijzigd kan worden waardoor het toestel niet reageert op de afstandsbediening of dat er een ander toestel aan de afstandsbediening gekoppeld wordt.



Indien de ingestelde code stoort met andere zenders, kan er een andere code op de afstandsbediening gekozen worden. Er zijn totaal 10 codes mogelijkheden.

#### Wijzigen / Bepalen van de code

- Maak de afzuigkap eerst spanningsloos. Doe dit door de aan/uit schakelaar te de- en heractiveren. De instelmodus is dan 3 minuten actief. Gedurende deze 3 minuten dient de nieuwe code ingesteld te worden.
- Druk gelijktijdig op de afstandsbediening op de toetsen  en  (ca. 3 seconden). Het groene lampje op de afstandsbediening knippert evenveel keer als de ingestelde code. Indien een andere code is gewenst herhaal deze stap opnieuw (1x knipperen is code 1, 2x knipperen is code 2 etc. Er zijn totaal 10 codes).
- Druk binnen 10 seconden op de afstandsbediening op toets  om de bevestiging in te stellen. De afzuigkap en de afstandsbediening zijn nu op elkaar ingesteld.

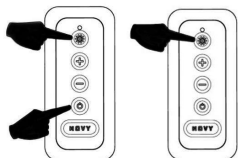

#### Vervangen van de batterijen

- Voor de vervanging van de batterij dient u het deksel los te schroeven, de oude batterijen te verwijderen en een nieuwe erin te plaatsen. Let op de in het batterij vak aangegeven polariteitsmarkeringen.
- Lege batterijen horen niet in het huisvuil, maar moeten worden ingeleverd als KGA.



#### Technische gegevens afstandsbediening

- Voeding: (2 x AAA) Batterijen
- Werkfrequentie: 433.92Mhz
- Aantal codes: 10
- Bedrijfstemperatuur: 0 – 50°C
- Afmetingen: 110 x 50 x 19mm



### 3.4 InTouch

De afzuigkap beschikt over de InTouch functie. Indien u een inductie kookplaat heeft van Novy met InTouch, kunt u de afzuigkap bedienen vanaf de kookplaat.





#### InTouch op de inductie kookplaat programmeren

De afstandsbediening moet eerst werken op de afzuigkap. Indien nodig kan de code van de afstandsbediening aangepast worden zoals beschreven staat in paragraaf 3.3.

Sluit de kookplaat aan op de netspanning.

1. Druk gedurende 10 seconden gelijktijdig op de toetsen  en  op de inductie kookplaat, tot u 5 opeenvolgende bliepjes hoort.

- De kookplaat gaat nu automatisch de code zoeken van de afzuigkap
- WACHT tot de verlichting knippert van de afzuigkap OF een achttal keer een klik-geluid uit de kap hoort (Blijf geduldig, dit kan even duren)

2. Raak hierna een willekeurige InTouch toets  of  of  of  aan op de inductie kookplaat tot u een biepsignaal hoort. Dit is de bevestiging van de koppeling van beide toestellen.

Nu kunt u de afzuigkap bedienen met de toetsen op de inductie kookplaat.

## 4. ONDERHOUD

### 4.1. Vetfilters

#### Onderhoud van de vetfilters

In de afzuigkap bevinden zich 2 ronde metalen vetfilters. De afzuigkap heeft een reinigingsindicatie voor de vetfilters.

#### Indicatie reiniging vetfilter



Indicatie: groen indicatie licht gaat branden

Na 20 kookuren geeft een groen indicatie licht op de afzuigkap aan dat de vetfilter gereinigd dient te worden.

#### Toegang tot het vetfilter

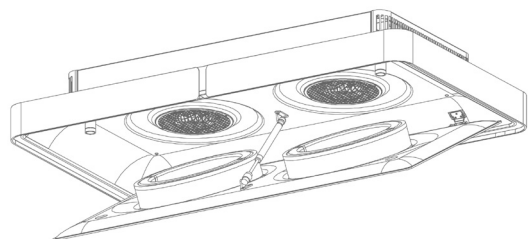

Open de onderplaat door deze aan de voorzijde met 2 handen naar beneden te trekken.

Op de onderplaat liggen de 2 filters. Neem de filters uit de afzuigkap.

 In ieder vetfilter bevinden zich 2 half-ronde zwarte Monoblock filters. Neem de 2 half-ronde monoblock filters uit het aluminium vetfilter!

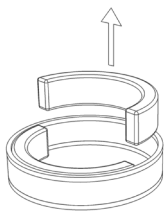

### Reinigen vetfilters

Het filter kan als volgt gereinigd worden:

- Handmatig: Dompel de filter in een oplossing van kokend water, waaraan een ontvettend afwasmiddel toegevoegd is. Spoel vervolgens de filters onder de kraan met warm water uit en laat ze daarna drogen.
- In de vaatwasmachine: gebruik de laagste temperatuur en het kortste programma. In de vaatwasser kan het filter wat verkleuren. Dit heeft geen invloed op de werking van het filter.

 Indien de bovenvermelde instructies niet worden uitgevoerd, ontstaat er door een te sterke vervuiling, kans op brandgevaar.

Plaats na het reinigen de monoblock filters terug in de vetfilters, en plaats de vetfilters weer terug op de onderplaat. Gebruik de afzuigkap niet zonder de vetfilters en monoblock filters.

### Reset reinigingsindicatie vetfilter

Wanneer u de vetfilter terugplaatst na reiniging, volstaat het om 5 seconden gelijktijdig op de toetsen [+] en [-] te drukken om de reinigingsindicatie opnieuw in te stellen. Indien u dit niet doet, blijft het groen indicatie licht branden bij het inschakelen van de afzuigkap. We raden u aan de vetfilter 1 maal per maand te reinigen voor een optimale werking.

### 4.2 Monoblock filters

De afzuigkap beschikt over 4 half-ronde monoblock filters. Gebruik alleen het Novy monoblock filter in de afzuigkap.

### Vervangingsindicatie monoblock filter

 Indicatie: oranje indicatie licht gaat branden

Na een vast ingestelde tijd geeft een oranje indicatie licht op het toestel aan dat het monoblock recirculatiefilter vervangen dient te worden.

### Uitnemen monoblock filter

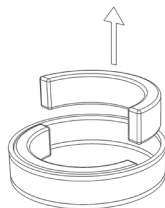

 In ieder vetfilter bevinden zich 2 half-ronde zwarte monoblock filters. Neem de 2 half-ronde monoblock filters uit het aluminium vetfilter!

Een nieuw monoblock filter kunt u verkrijgen via de vakhandel of via de website van Novy.

### Terugplaatsen monoblock filter

Plaats het nieuwe monoblock filter terug in de vetfilters, en plaats de vetfilters weer terug op de onderplaat. Gebruik het toestel niet zonder de vetfilters en monoblock filters.

### Reset van de vervangingsindicatie

Wanneer u de nieuwe monoblock filters terug plaatst, volstaat het om 5 seconden gelijktijdig op de toetsen [+] en [-] te drukken om de vervangingsindicatie opnieuw in te stellen.

Indien u dit niet doet, blijft het oranje indicatie licht branden bij het inschakelen van het toestel.

### 4.3 Reinigen van de afzuigkap

De afzuigkap kan worden gereinigd met vochtige doek of spons en een mild reinigingsmiddel. Vervolgens met een droge zachte doek droog wrijven om vlekken te voorkomen.

 Gebruik nooit agressieve, krassende of chloorhoudende producten.

 Gebruik geen schuurmiddel of schuurspons.

 Indien de onderplaat los wordt genomen van de afzuigkap voor reiniging, ga als volgt te werk:

- open de onderplaat
- klik de demper los van de onderplaat, maar LET OP dat u de onderplaat niet los laat!
- Kantel de onderplaat rustig naar beneden en blijft deze vast houden
- Zodra de onderplaat naar beneden hangt kan deze uit de scharnieren worden gehaakt.

Voor het terug plaatsen van de onderplaat ga in omgekeerde volgorde te werk. Let op dat de onderplaat niet los gelaten wordt.

### 4.4 Storing

In geval van een storing kunt u contact opnemen met uw (keuken)leverancier en of de Novy Klantendienst.

- België: Tel.: 056/36.51.02
- Frankrijk: Tel.: 03.20.94.06.62
- Duitsland: Tel.: 0511.54.20.771
- Nederland: Tel.: 088-0119110

Voor alle andere landen: uw lokale installateur of Novy in België: +32 (0)56/36.51.02

Voor een goede en vlotte afhandeling is het noodzakelijk dat de Hersteldienst weet welk type apparaat u heeft.



Het typenummer vindt u op een sticker in de binnenzijde van de afzuigkap.

Deze wordt zichtbaar zodra u het filter uit de afzuigkap neemt.

Het typenummer kunt u hier noteren:

Typenummer: .....

Afmetingen: p 22

## 1. INFORMATIONS GENERALES

- Veuillez lire les instructions attentivement avant de procéder
- Cet appareil est destiné exclusivement à un usage domestique.
- Contrôler l'état de l'appareil et les pièces de montage au déballage. Déballer l'appareil avec soin. Faire attention à ne pas utiliser des couteaux ou objets tranchants pour ouvrir l'emballage. Si l'appareil est endommagé stopper l'installation et contacter NOVY.
- Conserver soigneusement ce mode d'emploi. Transmettez-le au propriétaire suivant.
- Pour vous parvenir, votre nouvel appareil a été protégé par un emballage. Tous les matériaux qui le composent sont compatibles avec l'environnement et recyclables. Aidez-nous à éliminer l'emballage dans le respect de l'environnement. Les appareils usagés ne sont pas des déchets dénués de valeur. Un retraitement adapté à l'environnement peut permettre d'en tirer des matières premières de valeur. Cet appareil est labélisé conformément à la directive européenne 2002/96/CE sur les appareils électriques et électroniques usagés. Pour connaître les circuits actuels d'élimination, adressez-vous s.v.p. à votre revendeur ou à l'administration de votre commune.



Ce mode d'emploi fait usage de quelques symboles. Vous en trouverez ci-dessous leur signification..

Symbole	Signification	Action
	Indication	Signification des témoins lumineux sur la hotte aspirante.
	Avertissement	Ce symbole signale un conseil important ou une situation dangereuse.

Respectez cette instruction afin d'éviter des blessures et des dommages matériels.

## 2. SECURITE

### 2.1 Précautions avant utilisation en cuisson

- Ne pas transformer ou modifier l'appareil.
- La sécurité n'est assurée que si l'appareil est raccordé à une terre de protection conforme aux prescriptions en vigueur.
- Pour le raccordement au réseau électrique n'utilisez pas de rallonge.

### 2.2 Utilisation de l'appareil

- Il est strictement interdit de flamber sous la hotte.
- Ne jamais laisser votre friteuse sans surveillance.
- En cas de feu éteindre la hotte.
- Ne jamais éteindre des graisses ou huiles brûlantes avec de l'eau. Couvrez la casserole avec un couvercle ou une couverture (humide).
- Les enfants de moins de 8 ans, les personnes à capacité physique ou mentale réduite et celles dont les connaissances sont inadaptées, sont autorisés à utiliser cet appareil uniquement sous surveillance ou s'ils ont reçu une formation pour l'utiliser dans des conditions de sécurité.
- Les enfants ne doivent pas jouer avec l'appareil.
- Mettre la hotte en marche quelques minutes avant le début de la cuisson..
- L'arrêter 30 minutes après la fin de la cuisson (Arrêt avec permanence). Nous vous conseillons donc d'utiliser cette fonction.
- Eviter les courants d'air au-dessus du plan de cuisson.
- Placer les casseroles de façon que les buées ne sortent pas du plan inférieur de votre hotte.
- Cuisson sur induction: utiliser la plaque de cuisson et la hotte sur les niveaux les plus bas pour éviter la formation excessive de buées.
- Attention, certaines parties de la hotte se trouvant à portée de mains peuvent devenir chaudes pendant la cuisson.

### 2.3 Précautions pour ne pas détériorer l'appareil

- Les instructions de montage décrivent la méthode de montage à suivre. Lisez attentivement ces instructions.
- Vérifiez la distance entre la surface de cuisson et la hotte aspirante. Les hauteurs minimale et maximale sont indiquées dans les instructions de montage.
- N'utilisez jamais la hotte sans les filtres à graisses afin d'empêcher l'infiltration de graisses et autres saletés à l'intérieur de l'appareil, ce qui pourrait au fil du temps affecter son bon fonctionnement.
- Lorsque vous êtes en train de cuire, rôtir, griller ou frire des aliments, restez toujours à proximité. Les huiles et graisses surchauffées peuvent s'enflammer et endommager la hotte.



### 3. COMMANDE ÉLECTRONIQUE

Afin de pouvoir mettre en marche la hotte, il faudra tout d'abord activer l'interrupteur Marche/Arrêt. Ce dernier est désactivé lors de l'entretien de l'appareil. Le bouton se trouve sur le haut du câble d'alimentation.

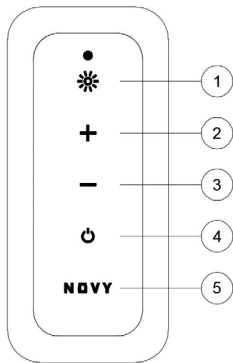

- 1) Activation/désactivation de l'éclairage en mode de cuisson
- 2) Touche augmentation de vitesse
- 3) Touche réduction de vitesse
- 4) Touche marche / arrêt
- 5) Bouton Novy : activation/ désactivation de l'éclairage en mode d'ambiance

#### 3.1 Aspiration

##### Mise en marche et arrêt du ventilateur

Avec la touche 4 vous pouvez mettre en marche ou arrêter le moteur. La hotte redémarre sur la dernière vitesse utilisée.

##### Arrêt avec permanence

Pour régler l'arrêt différé, appuyez une fois sur la touche 4. L'éclairage change en mode ambiance, et la première LED blanche de la vitesse du moteur clignote. Le moteur continue à tourner pendant 30 minutes sur la position de ventilation continue. Après ce délai, le moteur s'arrête. L'éclairage reste allumé en mode d'ambiance.

Utilisez le temps d'arrêt différé de 30 minutes de façon à bien éliminer les odeurs de cuisson dans le filtre Monoblock.

##### Arrêt sans permanence

Actionnez 2 fois la touche 4, le moteur et la lumière s'arrêtent immédiatement.

##### Auto-Stop

Pour éviter que la hotte fonctionne pendant trop longtemps, le moteur de la hotte s'arrêtera automatiquement après 3 heures (seulement si pendant 3 heures la commande de la hotte n'a pas été manipulée). Seulement le moteur s'éteindront pas la lumière.

##### Vitesse moteur

Pour augmenter la vitesse du moteur, appuyez sur la touche +. Pour ralentir, appuyez sur la touche -. La vitesse du moteur est réglable sur 4 positions. Sélectionnez la position souhaitée en fonction des vapeurs dégagées pendant la cuisson.



Un contact thermique à réarmement automatique veille à arrêter le moteur en cas de surchauffe. Une fois refroidi, le moteur se remet en marche. Il est toutefois indispensable d'identifier la cause de la surchauffe. Parmi les causes possibles on peut citer, le dégagement d'une flamme dans la casserole, le blocage du ventilateur du moteur ou la présence d'un corps étranger dans la bouche de soufflage, qui obstrue totalement ou partiellement cette dernière.

#### 3.2 Éclairage

Pour l'éclairage, vous avez le choix entre le mode de cuisson et le mode d'ambiance.

##### Mode de cuisson

Le mode de cuisson est le mode d'éclairage permettant de cuisiner de manière optimale. Par défaut, ce mode produit une intensité lumineuse maximale par le dessous de la hotte et une intensité plus faible par les côtés. Pour activer ou désactiver le mode de cuisson, appuyez sur la touche soleil ou la touche 4.

##### Intensité lumineuse du mode de cuisson

Quand l'éclairage en mode de cuisson est activé, vous pouvez l'atténuer ou l'accentuer à votre gré en maintenant la touche soleil enfoncée. Lorsque vous avez atteint l'intensité souhaitée, relâchez la touche soleil.

##### Modification de la température de couleur en mode de cuisson

Vous pouvez régler la température de couleur sur une lumière froide en appuyant simultanément sur les touches soleil et - pendant 4 secondes. Lorsque vous avez atteint la température de couleur souhaitée, relâchez les deux touches.

Vous pouvez régler la température de couleur sur une lumière chaude en appuyant simultanément sur les touches soleil et + pendant 4 secondes. Lorsque vous avez atteint la température de couleur souhaitée, relâchez les deux touches.

Après extinction de l'éclairage en mode de cuisson, celui-ci retient la dernière valeur définie. Ainsi, la valeur qui a votre préférence sera reprise chaque fois que vous rallumerez l'éclairage.

##### Mode d'ambiance

Le mode d'ambiance est l'éclairage permettant de créer une ambiance. Par défaut, ce mode produit une intensité lumineuse plus faible que le mode de cuisson et ce aussi bien par le dessous que par les côtés de la hotte. Pour activer ou désactiver le mode d'ambiance, appuyez sur la touche 5.

##### Intensité lumineuse du mode d'ambiance

Quand l'éclairage en mode d'ambiance est activé, vous pouvez l'atténuer ou l'accentuer à votre gré en maintenant la touche 5 enfoncée. Lorsque vous avez atteint l'intensité souhaitée, relâchez la touche 5.

##### Modification de la température de couleur en mode d'ambiance

Vous pouvez régler la température de couleur sur une lumière froide en appuyant simultanément sur les touches 5 et - pendant 4 secondes. Lorsque vous avez atteint la température de couleur souhaitée, relâchez les deux touches.

Vous pouvez régler la température de couleur sur une lumière chaude en appuyant simultanément sur les touches 5 et + pendant 4 secondes. Lorsque vous avez atteint la température de couleur souhaitée, relâchez les deux touches.

Après extinction de l'éclairage en mode d'ambiance, celui-ci retient la dernière valeur définie. Ainsi, la valeur qui a votre préférence sera reprise chaque fois que vous rallumerez l'éclairage.



### 3.4 Télécommande

La télécommande, programmée en usine, est prête à l'usage.





Si l'alimentation est déconnectée de l'appareil et remise sous tension, attendez 3 minutes avant d'utiliser la télécommande. Cela empêche de modifier le code pour que l'appareil ne réponde pas à la télécommande ou pour qu'un autre appareil ne soit pas connecté à la télécommande.



Si la fréquence sélectionnée perturbe d'autres émetteurs, vous pouvez choisir un autre code sur la télécommande. Vous disposez d'un éventail de 10 codes.

#### Modification du code

- Mettez d'abord la hotte aspirante hors tension. Ceci se fait en désactivant et réactivant l'interrupteur Marche/Arrêt. Le mode de réglage est alors actif pendant 3 minutes. Vous devez régler la nouveau code au cours de ces 3 minutes.
- Appuyez simultanément durant 3 sec. sur  et  sur, jusqu'à ce que la lampe-témoin clignote. Le nombre de clignotement correspond au numéro de code choisi. Répétez cette étape jusqu'à l'affichage du code voulu (il existe au total 10 possibilités de code).
- Dans les 10 secondes qui suivent, appuyez sur l'icône  de la commande à distance, pour confirmer les réglages. La hotte et sa commande à distance sont à présent appariées.

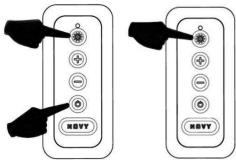

#### Remplacement des piles

- Pour procéder au remplacement des piles, dévissez le couvercle en plastique, enlevez les anciennes piles et placez-y de nouvelles piles. Respectez les marques de polarité indiquées dans le logement des piles.
- Ne pas jeter les batteries usagées comme déchet ménager, mais les évacuer avec les petits déchets chimiques..



#### Données techniques

- Alimentation: (2xAAA) piles
- Fréquence: 433.92Mhz
- Nombre de codes: 10
- Température: 0-50°C
- Dimensions: 110 x 50 x 19mm







### 3.5 InTouch

La hotte aspirante dispose d'une fonction InTouch. Si vous disposez d'une plaque de cuisson à induction de Novy avec InTouch, il sera possible de contrôler la hotte aspirante au moyen de la plaque.

#### Programmer la fonction InTouch sur la plaque de cuisson à induction

La télécommande doit d'abord agir sur la hotte aspirante. Si nécessaire, il sera possible d'adapter le code de la télécommande, comme il a été décrit sous paragraphe 3.3.

Branchez la plaque de cuisson sur la tension secteur.

1. Appuyez simultanément sur les touches  et  de la plaque à induction pendant 10 secondes jusqu'à ce que vous entendiez 5 bips consécutifs.
  - La plaque de cuisson recherche automatiquement le code de la hotte aspirante
  - PATIENTEZ jusqu'à ce que l'éclairage de la hotte aspirante clignote, OU jusqu'au son de huit clics de la hotte (patientez, cela peut prendre un certain temps)
2. Touchez ensuite une des touches InTouch, ,  ou  ou , sur la plaque à induction jusqu'à ce qu'un signal sonore soit audible. C'est la confirmation que les deux appareils ont été branchés.

Vous pouvez, à présent, contrôler la hotte aspirante au moyen des touches sur la plaque à induction.

## 4. ENTRETIEN

### 4.1. Filtres à graisses

Dans la hotte, il y a deux filtres à graisses métalliques ronds.

#### Témoin de saturation des filtres à graisses

 Indication: le témoin vert s'allume

Au bout de 20 heures de cuisson, un témoin vert sur la hotte vous indique que les filtres à graisses doivent être nettoyés.

#### Accès aux filtres à graisses

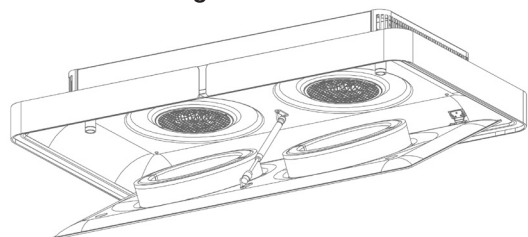

Ouvrez la plaque de fond en tirant la partie avant vers le bas en vous servant des deux mains.

Les 2 filtres à graisses se trouvent sur la plaque de fond. Retirez les filtres de la hotte.



Chaque filtre contient 2 filtres Monoblock noirs de forme semi-circulaire. Retirez les 2 filtres Monoblock semi-circulaires du filtre à graisses en aluminium.

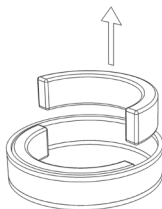

#### Nettoyage

- Dans le lave-vaisselle
- Préparez dans l'évier de l'eau chaude additionnée d'un détergent liquide. Laissez tremper les filtres à graisses et nettoyez-les pour en éliminer toutes les particules.

Rincez et contrôlez la propreté par mirage à contrejour. Egouttez séchez et remettez-le en place. Ne pas utiliser de poudre non dissoute.



Un filtre trop chargé dégorge et peut présenter un risque d'incendie. Ne négligez jamais le nettoyage périodique.

Après nettoyage, repositionnez les filtres Monoblock dans les filtres à graisses et replacez les filtres à graisse sur la plaque de fond. N'utilisez pas la hotte sans les filtres à graisses et les filtres Monoblock.

#### Réinitialisation du témoin de nettoyage des filtres à graisses

Lorsque vous replacez les filtres à graisses après nettoyage, il suffit d'appuyer simultanément sur la touche [+] et la touche [-] pendant 5 secondes pour réinitialiser les témoins verts. Si la reprogrammation n'est pas faite, les témoins verts continueront à clignoter. Nous vous conseillons de nettoyer le filtre à graisse 1 fois par mois.

#### 4.2 Monoblock

La hotte est équipée de 4 filtres monoblock semi-circulaires. Utilisez uniquement le filtre monoblock Novy dans le capot.

#### Remplacement du filtre monoblock de l'indicateur



Indication : le témoin orange s'allume

Au bout d'un certain temps, un voyant orange sur l'appareil indique que le filtre de recirculation monoblock doit être remplacé.

#### Retrait des filtres à recyclage Monoblock

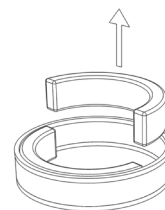

Chaque filtre à graisses contient 2 filtres Monoblock noirs de forme semi-circulaire. Retirez les 2 filtres Monoblock semi-circulaires de chaque filtre à graisses en aluminium.

Un nouveau filtre monoblock peut être obtenu auprès d'un revendeur spécialisé ou sur le site Internet Novy.

#### Remplacement du filtre monoblock

Remplacez le nouveau filtre monoblock dans les filtres à graisse et remplacez les filtres à graisse sur la plaque inférieure. Ne pas faire fonctionner l'appareil sans les filtres à graisse et les filtres monoblock.

#### Réinitialisation du code de remplacement

Quand vous remplacez les nouveaux filtres monoblock, il suffit d'appuyer sur la touche Appuyez sur les touches [+] et [-] pour afficher l'indicateur de remplacement. à réinitialiser.

Si vous ne le faites pas, le voyant orange restera allumé. L'appareil s'allume lorsqu'il est allumé.

#### 4.3 Entretien de la face inférieure de la hotte

L'extérieur de la hotte se nettoie avec un chiffon humide et un détergent doux. L'utilisation de l'eau de javel est également à proscrire.



Ne pas utiliser des produits agressifs, abrasifs ou chlorés.



N'utilisez pas de produit récurant ou d'éponge abrasive.



Procédez de la manière suivante quand la plaque de fond est démontée de la hotte aspirante pour nettoyage :

- ouvrez la plaque de fond
- désengagez l'amortisseur de la plaque de fond, mais faites ATTENTION à ne pas lâcher la plaque de fond !
- Basculez la plaque de fond calmement vers le bas tout en la tenant

- Vous pouvez décrocher les charnières dès que la plaque de fond est suspendue vers le bas.

Procédez en ordre inverse pour remettre la plaque de fond en place. Ne lâchez jamais la plaque de fond.

#### 4.4 Service

En cas de problèmes techniques, n'hésitez pas à contacter notre Service de réparation:

- België: Tel.: 056/36.51.02
- Frankrijk: Tel.: 03.20.94.06.62
- Duitsland: Tel.: 0511.54.20.771
- Nederland: Tel.: 088-0119110

Pour les autres Pays: votre installateur local ou Novy en Belgique: +32 (0)56/36.51.02



Pour une intervention rapide il est nécessaire de communiquer le numéro de type de l'appareil figurant sur la plaque de contrôle située derrière le filtre à graisse.

Notez le numéro de type ici:

Numéro de type:.....

Dimensions: p. 22-23

## 1. ALLGEMEINE INFORMATION

- Lesen Sie diese Anleitung vor der Inbetriebnahme und Installation der Dunstabzugshaube aufmerksam durch.
- Dieses Gerät ist ausschließlich für den Haushaltsgebrauch bestimmt.
- Kontrollieren Sie den optischen und technischen Zustand des Geräts und des Montagematerials. Nehmen Sie die Haube vorsichtig aus der Verpackung. Benutzen Sie dazu bitte kein Messer oder andere scharfe Gegenstände. Prüfen Sie bitte unbedingt Funktion und Oberfläche vor dem Einbau! Installieren Sie das Gerät nicht im Falle einer etwaigen Beschädigung und wenden Sie sich an Novy.
- Bewahren Sie diese Anleitung sorgfältig auf und übergeben Sie sie der Person, die das Gerät eventuell nach Ihnen verwendet.
- Ihr neues Gerät wurde auf dem Weg zu Ihnen durch die Verpackung geschützt. Alle eingesetzten Materialien sind umweltverträglich und wieder verwertbar. Bitte helfen Sie mit und entsorgen Sie die Verpackung umweltgerecht. Dieses Gerät ist entsprechend der europäischen Richtlinie 2002/96/EG über Elektro- und Elektronik-Altgeräte gekennzeichnet. Über aktuelle Entsorgungswege informieren Sie sich bitte bei Ihrem Fachhändler oder bei Ihrer Gemeindeverwaltung.



Die Anleitung enthält eine Reihe von Symbolen, deren Bedeutung im Folgenden erläutert wird.

Symbol	Bedeutung	Aktion
	Anzeige	Erläuterung einer Anzeige auf der Dunstabzugshaube.
	Warnhinweis	Dieses Symbol weist auf einen wichtigen Tipp oder eine gefährliche Situation hin.

Befolgen Sie diese Anweisung, um Verletzungen und Sachschäden zu vermeiden.

## 2. SICHERHEIT

### 2.1 Vorsichtsmaßnahmen vor der Inbetriebnahme

- Das Gerät darf nicht abgeändert werden.
- Die Sicherheit ist nur gewährleistet, wenn das Gerät mit einem Schutzleiter verbunden ist, der den gültigen Vorschriften entspricht.
- Der Anschluss des Gerätes an das Elektronetz darf nicht über ein Verlängerungskabel erfolgen.

### 2.2 Allgemeine Sicherheits-Hinweise

- Bitte flambieren Sie nicht unter der Dunstabzugshaube.
- Fritieren Sie nur unter Aufsicht.
- Bei einem eventuellen Feuer schalten Sie den Motor aus.
- Löschen Sie das Feuer nicht mit Wasser. Benutzen Sie einen Deckel, ein feuchtes Tuch oder eine Decke.
- Kinder unter 8 Jahren, Personen mit psychischen und/oder geistigen Behinderungen und Personen, deren Wissen unzureichend ist, dürfen dieses Gerät nur unter Aufsicht benutzen oder wenn sie angeleitet wurden, dieses Gerät unter sicheren Bedingungen zu nutzen
- Kinder sollten beaufsichtigt werden um sicher zu stellen, dass sie nicht mit dem Hausgerät spielen.
- Einschalten der Dunstabzugshaube zu Beginn des Kochvorgangs.
- Ausschalten der Dunstabzugshaube einige Minuten nach dem Ende des Kochens (durch Nutzung der Nachlaufzeit). Die Nachlaufzeit beträgt standardmäßig 30 Minuten. Nutzen Sie also diese Nachlaufzeit.
- Vermeiden Sie Querströmung zwischen Kochfeld und Dunstabzugshaube.
- Setzen Sie Kochtöpfe oder Bratpfannen mit aufwallendem Schwaden so auf das Kochfeld, dass diese sich unter der Absaugfläche der Haube befinden.
- Bitte beachten Sie, dass bestimmte Teile der Dunstabzugshaube, die in Reichweite liegen, beim Kochen heiß werden können.

### 2.3 Schutz vor Beschädigungen

- In der Montageanleitung wird die korrekte Montageweise beschrieben. Lesen Sie sich diese Anleitung sorgfältig durch.
- Kontrollieren Sie den Abstand zwischen der Kochfläche und der Dunstabzugshaube. In der Montageanleitung werden die minimale und maximale Höhe angegeben.
- Benutzen Sie die Dunstabzugshaube immer mit Fettfilter, um zu verhindern, dass Schmutz und Fett in die Dunstabzugshaube gelangen, denn dies kann auf die Dauer die Funktion beeinträchtigen.
- Bleiben Sie beim Backen, Braten, Grillen oder Braten immer dabei. Überhitztes Öl oder Fett kann Feuer fangen, so dass die Dunstabzugshaube hierdurch beschädigt wird.

### 3. GERÄTEBESCHREIBUNG

Zum Einschalten der Dampfzugshaube muss zuerst der Ein/Aus-Schalter aktiviert werden. Dieser Schalter wird bei der Wartung des Geräts deaktiviert. Die Taste befindet sich oben an der Seite des Anschlusskabels.

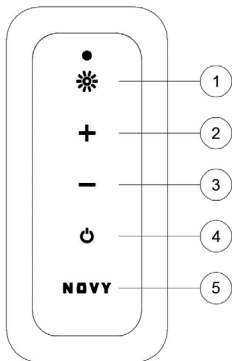

- 1) Beleuchtung Kochmodus ein/aus
- 2) Taste Motorstufe erhöhen
- 3) Taste Motorstufe verringern
- 4) Tasten zum Einschalten / Ausschalten
- 5) Novy-Taste: Beleuchtung Stimmungsmodus ein/aus

#### 3.1 Absaugung

##### Ventilator ein- und ausschalten

Mit Taste ○ wird der Motor eingeschaltet. Die Dunsthaube startet in der selben Stufe wie sie ausgeschaltet wurde.

##### Ausschalten mit Nachlaufzeit

Zum Einstellen des Nachlaufs drücken Sie einmal auf Taste ○. Die Beleuchtung schaltet auf den Stimmungsmodus um und die erste weiße LED der Motordrehzahl blinkt. Der Motor läuft 30 Minuten lang in der Einstellung für Nachventilation weiter. Danach schaltet sich der Motor aus. Die Beleuchtung bleibt weiterhin im Stimmungsmodus eingeschaltet.

Nutzen Sie die Nachlaufzeit von 30 Minuten, damit die Kochgerüche im Monoblockfilter gut aufgenommen werden können.

##### Ausschalten ohne Nachlaufzeit

Drücken Sie 2x auf die Taste ○.

##### Auto-Stop

Um zu vermeiden, dass die Dunsthaube zu lange benutzt wird, schaltet sie sich nach 3 Stunden automatisch aus, wenn zwischenzeitlich keine Betätigung der Schaltung vorgenommen wurde. Die Beleuchtung bleibt weiterhin im Stimmungsmodus eingeschaltet.

##### Stufen einstellen

Um die Drehzahl des Motors zu erhöhen, drücken Sie die Taste +. Um die Drehzahl zu verringern, drücken Sie die Taste -. Die Drehzahl des Motors kann auf 4 Positionen eingestellt werden. Wählen Sie je nach Dampfbildung beim Kochen die gewünschte Einstellung.



Ein automatischer Thermokontakt sorgt dafür, dass der Motor bei Überhitzung ausgeschaltet wird. Wenn der Motor sich ausreichend abgekühlt hat, wird er wieder eingeschaltet. Allerdings sollte der Grund für die Überhitzung ermittelt werden. Dies kann zum Beispiel eine Flamme im Topf sein, eine Blockierung des Motorventilators oder ein Gegenstand, der in die Ausblasöffnung gelangt ist, so dass diese teilweise verschlossen ist.

#### 3.2 Beleuchtung

Für die Beleuchtung können Sie zwischen Kochmodus und Stimmungsmodus wählen.

##### Kochmodus

Im Kochmodus ist die Beleuchtung für das Kochen optimiert. Standardmäßig ist bei diesem Modus die Lichtintensität an der Unterseite der Dunstabzugshaube am größten und entlang der Seiten geringer. Zum Ein- oder Ausschalten des Kochmodus drücken Sie Taste \* oder Taste ○.

##### Lichtintensität im Kochmodus

Wenn der Kochmodus aktiv ist, können Sie die Helligkeit verringern oder erhöhen, indem Sie Taste \* gedrückt halten. Lassen Sie die Taste \* bei der gewünschten Lichtintensität los.

##### Ändern der Farbtemperatur im Kochmodus

Wenn Sie Taste \* und Taste - gleichzeitig 4 Sekunden gedrückt halten, können Sie die Farbtemperatur kälter einstellen. Lassen Sie bei der gewünschten Farbtemperatur beide Tasten los.

Wenn Sie Taste \* und Taste + gleichzeitig 4 Sekunden gedrückt halten, können Sie die Farbtemperatur wärmer einstellen. Lassen Sie bei der gewünschten Farbtemperatur beide Tasten los.

Beim Ausschalten des Kochmodus merkt sich die Dunstabzugshaube den zuletzt eingestellten Wert, so dass der von Ihnen bevorzugte Wert beim Einschalten immer übernommen wird.

##### Stimmungsmodus

Mit dem Stimmungsmodus wird eine stimmungsvolle Atmosphäre geschaffen. Standardmäßig hat dieser Modus eine niedrige Lichtintensität als der Kochmodus, sowohl auf der Unterseite der Dunstabzugshaube als auch an den Seiten. Zum Ein- oder Ausschalten des Stimmungsmodus drücken Sie Taste 5.

##### Lichtintensität im Stimmungsmodus

Wenn der Stimmungsmodus aktiv ist, können Sie die Helligkeit verringern oder erhöhen, indem Sie Taste 5 gedrückt halten. Lassen Sie die Taste 5 bei der gewünschten Lichtintensität los.

##### Ändern der Farbtemperatur im Stimmungsmodus

Wenn Sie Taste 5 und Taste - gleichzeitig 4 Sekunden gedrückt halten, können Sie die Farbtemperatur kälter einstellen. Lassen Sie bei der gewünschten Farbtemperatur beide Tasten los.

Wenn Sie Taste 5 und Taste + gleichzeitig 4 Sekunden gedrückt halten, können Sie die Farbtemperatur wärmer einstellen. Lassen Sie bei der gewünschten Farbtemperatur beide Tasten los.

Beim Ausschalten des Stimmungsmodus merkt sich die Dunstabzugshaube den zuletzt eingestellten Wert, so dass der von Ihnen bevorzugte Wert beim Einschalten immer übernommen wird.



### 3.3 Die Fernbedienung

Die Fernbedienung ist vorprogrammiert und bereit zur Benutzung.

 Wenn die Stromversorgung vom Gerät getrennt und wieder eingeschaltet wird, warten Sie 3 Minuten, bevor Sie die Fernbedienung verwenden. Dadurch wird verhindert, dass der Code so geändert wird, dass das Gerät nicht auf die Fernbedienung reagiert oder ein anderes Gerät nicht mit der Fernbedienung verbunden ist.

 Wenn der eingestellte Code andere Sender stört, kann an der Fernbedienung ein anderer Code gewählt werden. Insgesamt stehen 10 Möglichkeiten für den Code zur Verfügung.

#### Ändern des Codes

- Machen Sie die Dunstabzugshaube zuerst spannungslos. Führen Sie dies durch, indem Sie den Ein/Aus-Schalter deaktivieren und erneut aktivieren. Der Einstellungsmodus ist dann 3 Minuten aktiv. Während dieser 3 Minuten muss der neue Code eingestellt werden.
- Halten Sie die  und  Taste der Fernbedienung gleichzeitig 3 Sekunden lang gedrückt,
- Drücken Sie innerhalb von 10 Sekunden die Taste  der Fernbedienung, um die Einstellung zu bestätigen. Dunstabzugshaube und Fernbedienung sind jetzt aufeinander eingestellt.

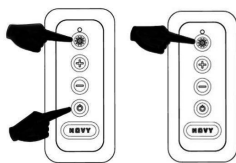

#### Auswechseln der Batterien

- Zum Auswechseln der Batterien schrauben Sie die Kunststoffabdeckung ab, nehmen Sie die alten Batterien heraus und setzen neue Batterien ein. Achten Sie dabei auf die im Batteriefach angegebene Polarität.
- Leere Batterien gehören nicht in den Hausmüll, sondern sind als Sondermüll zu entsorgen.



#### Technische Daten:

- Versorgung: (2xAAA) Batterie
- Frequenz: 433.92Mhz
- Anzahl Codes: 10
- Wirkung bei Temperatur: 0-50°C
- Abmessung: 110 x 50 x 19mm

### 3.4 InTouch

Die Dunstabzugshaube verfügt über die InTouch-Funktion. Wenn Sie ein Induktionskochfeld von Novy mit InTouch haben, können Sie die Dunstabzugshaube vom Kochfeld aus bedienen.

#### InTouch auf dem Induktionskochfeld programmieren





Die Fernbedienung muss erst mit der Dunstabzugshaube funktionieren.

Bei Bedarf kann der Code der Fernbedienung geändert werden, wie in Abschnitt 3.3 beschrieben.

Schließen Sie das Kochfeld an die Netzspannung an.

1. Drücken Sie die Tasten  und  am Induktionskochfeld gleichzeitig für 10 Sekunden, bis Sie 5 aufeinanderfolgende Pieptöne hören

- Das Kochfeld wird jetzt automatisch den Code der Dunstabzugshaube suchen.
- WARTEN SIE, bis die Beleuchtung der Dunstabzugshaube blinkt ODER bis Sie acht mal ein Klickgeräusch von der Dunstabzugshaube hören (bleiben Sie geduldig, dies kann eine Weile dauern).

2. Berühren Sie dann eine beliebige InTouch-Taste  oder  oder  oder  am Induktionskochfeld, bis Sie einen Signalton hören. Hiermit wird die Kopplung der beiden Geräte bestätigt.

Jetzt können Sie die Dunstabzugshaube mit den Tasten auf dem Induktionskochfeld bedienen.

## 4. REINIGUNG

### 4.1. Fettfilter

In der Dunstabzugshaube befinden sich zwei runde Fettfilter aus Metall.

#### Fettfiltersättigungsanzeige

 Anzeige: grünfarbene Anzeigelampe leuchtet auf

Nach 20 Kochstunden weist eine grünfarbene Anzeigelampe an der Dunstabzugshaube darauf hin, dass die Fettfilter gereinigt werden müssen.

#### Zugang zum Fettfilter

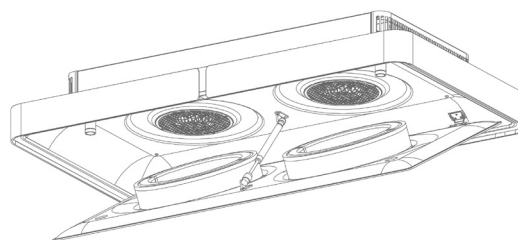

Öffnen Sie die Bodenplatte, indem Sie sie an der Vorderseite mit beiden Händen nach unten ziehen.



Auf der Bodenplatte liegen die beiden Fettfilter. Nehmen Sie die Filter aus der Dunstabzugshaube heraus.



In jedem Fettfilter befinden sich zwei halbrunde schwarze Monoblockfilter. Nehmen Sie die beiden halbrunden Monoblockfilter aus dem Metall-Fettfilter heraus!

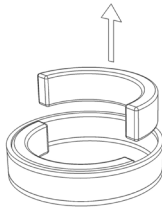

#### Reinigen der Fettfilter

- Sie können die Fettfilter in der Geschirrspülmaschine reinigen
- Oder die Filter in heißem Wasser mit fettlösendem Reinigungsmittel säubern.

Nach der Reinigung die Filter abtropfen und trocknen lassen.



Wenn die oben genannten Anweisungen nicht befolgt werden, kann es aufgrund einer zu starken Verschmutzung zu Brandgefahr und Leistungsverlusten kommen.

Setzen Sie die Monoblockfilter nach dem Reinigen wieder ein und platzieren Sie die Fettfilter wieder auf der Bodenplatte. Benutzen Sie die Dunstabzugshaube nicht ohne die Fettfilter und die Monoblockfilter.

#### Reset Fettfiltersättigungsanzeige

Wenn Sie die Fettfilter nach der Reinigung wieder einsetzen, reicht es aus, auf 5 Sekunden gleichzeitig auf die Tasten [+] und [-] zu drücken, um die Reinigungsanzeige erneut einzustellen. Wenn Sie dies nicht tun, leuchtet eine grünfarbene Anzeigelampe auf. Je nach Benutzungsdauer (1 bis 2mal pro Monat), sollen die Fettfilter herausgenommen und gereinigt werden.

#### 4.2 Monoblock Umluftfilter

In jedem Fettfilter befinden sich zwei halbrunde schwarze Monoblockfilter. Verwenden Sie nur den Novy Monoblock-Umluftfilter in der Dunstabzugshaube.

#### Ersatzanzeige Monoblockfilter



Anzeige: orangefarbene Anzeigelampe leuchtet auf

Nach einer bestimmten Zeitspanne zeigt ein orangefarbenes Licht am Gerät an, dass der Monoblock-Rezirkulationsfilter ausgetauscht werden muss.

#### Herausnehmen des Monoblock-Umluftfilters

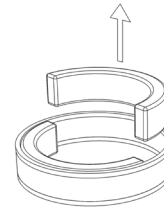

In jedem Fettfilter befinden sich zwei halbrunde schwarze Monoblockfilter. Nehmen Sie die beiden halbrunden Monoblockfilter aus dem Metall-Fettfilter heraus!

Ein neuer Monoblockfilter ist über einen Fachhändler oder die Novy-Website erhältlich.

#### Austausch des Monoblockfilters

Ersetzen Sie den neuen Monoblockfilter in den Fettfiltern und die Fettfilter auf der Bodenplatte. Betreiben Sie das Gerät nicht ohne die Fettfilter und Monoblockfilter.

#### Zurücksetzen des Austauschkezeichens

Wenn Sie die neuen Monoblockfilter austauschen, müssen Sie nur die Tasten [+] und [-] gleichzeitig 5 Sekunden lang drücken, um die Austauschanzeige zurückzusetzen.

Wenn Sie dies nicht tun, leuchtet die orangefarbene Anzeige auf, wenn die Kamera eingeschaltet wird.

#### 4.3 Reinigung der Haube

Lassen Sie die Lampen abkühlen. Verwenden Sie zur Reinigung ein feuchtes Tuch und eine Spülmittellauge.



Verwenden Sie keinesfalls Scheuermittel, harte Schwämme o.ä., bzw. reinigen Sie nicht mit aggressiven oder chlorhaltigen Produkten.



Keine Scheuermittel und keinen Scheuerschwamm verwenden.



Wenn die Bodenplatte zur Reinigung von der Dunstabzugshaube abgenommen wird, gehen Sie wie folgt vor:

- Öffnen Sie die Bodenplatte.
- Lösen Sie den Dämpfer von der Bodenplatte, aber ACHTEN SIE DARAUF, dass Sie die Bodenplatte nicht loslassen!
- Kippen Sie die Bodenplatte langsam nach unten und halten Sie sie weiter fest.
- Sobald die Bodenplatte nach unten hängt, kann sie aus den Scharnieren ausgehakt werden.

Zum erneuten Anbringen der Bodenplatte führen Sie die Schritte in umgekehrter Reihenfolge durch. Achten Sie darauf, dass die Bodenplatte nicht losgelassen wird.

#### 4.4 Kundendienst

Bei technischen Mängeln können Sie den Kundendienst des für Sie zuständigen Landes kontaktieren:

- Belgien: Tel.: 056/36.51.02

- Frankreich: Tel.: 03.20.94.06.62
- Deutschland und Österreich: Tel.: 0511.54.20.771
- Die Niederlande: Tel.: 088-0119110

Für andere Länder: Ihren Händler oder Novy Belgien:  
+32 (0)56/36.51.02

Um Ihnen möglichst schnell helfen zu können, geben Sie der Kundendienstabteilung bitte an, welchen Typ Dunstabzugshaube Sie besitzen.



Die Typnummer ist auf einem Aufkleber auf der Innenseite der Dunstabzugshaube angegeben. Den Aufkleber sehen Sie, wenn Sie den Filter aus der Dunstabzugshaube herausnehmen

Bitte notieren Sie den Code hier:

Typennummer:.....

Abmessungen: S. 22

## 1. GENERAL INFORMATION

- Please read these operating instructions carefully. They contain information about installation, operation, safety and maintenance you need to be aware of.
- This hood is for domestic use only.
- Check the condition of the hood and the installation material before installing. Carefully remove the hood out of the packaging. Be careful not to use sharp knives to open the box.
- Please keep these instructions to pass on to future users.
- Disposal of transport packaging and old appliance. Your new appliance was sent to you in protective packaging. All utilised materials are environmentally safe and recyclable. Please help us by disposing of the packaging in an environmentally friendly manner.
- Old appliances are not worthless rubbish. Valuable raw materials can be reclaimed by recycling old appliances. This appliance is identified according to the European Directive 2002/96/EC on waste electrical and electronic equipment. Please ask your dealer or inquire at your local authority about current means of disposal.



This manual makes use of a number of symbols. The meaning of these symbols are given below.

Symbol	Meaning	Action
	Indication	Explanation of an indication on the hood
	Warning	This symbol indicates an important tip or a dangerous situation.

Follow this instruction to avoid injury and material damage.

## 2. SAFETY

### 2.1 Precautions before using

- Do not change or alter the appliance.
- The appliance must be grounded and connected conforming to local standards.
- Do not use any extension cable to connect it.

### 2.2 Using the appliance



Under no circumstances is it allowed to flambé under the hood

- Deep frying under the hood is only allowed under constant supervision.
- In case of fire always switch off the hood.
- Never extinguish burning fat or oil with water. Cover the pot with a well fitting lid or a burnblanket.
- This appliance can be used by children aged from 8 years and above and persons with reduced physical, sensory or mental capabilities or lack of experience and knowledge if they have been given supervision or instruction concerning use of the appliance in a safe way and understand the hazards involved
- Activate the hood a few minutes prior to cooking.
- Switch the hood off 30 minutes after cooking is finished. The delay function is set to 30 minutes. Use the delay function.
- Avoid drafts under the hood surface.
- When cooking make sure pots are positioned properly under the hood surface.
- When using induction: adapt the intensity of both hob and hood to the lowest possible level in order to avoid excessive creation of damp fumes.
- Attention, certain accessible parts of the hood can become hot while cooking.

### 2.3 Precautions not to damage the appliance

- The mounting instructions describe the correct way of mounting. Carefully read these instructions.
- Check the distance between the cooking surface and the hood. The minimum and maximum heights are indicated in the mounting instructions.
- Never use the hood without the grease filters in order to prevent dirt and fat from further entering the hood, which will eventually affect the performance and functioning of the hood.
- Always stay around when you are frying, roasting, grilling or deep-frying. Overheated oil and fat may catch fire and damage the hood.

### 3. OPERATION

In order to turn on the hood, the on/off switch must be activated first. This is disabled for servicing the device. The knob is located at the top on the side of the connection cable.

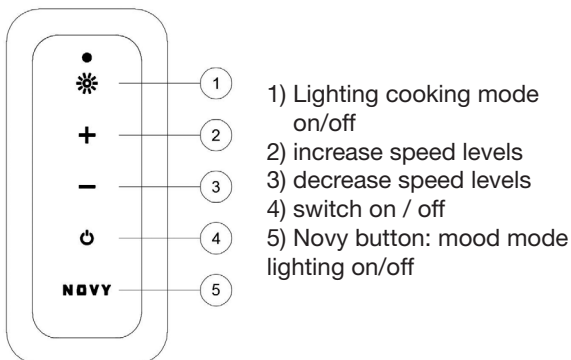

#### 3.1 Extraction

##### Switch on - switch off

To switch the motor on push button 4. The hood will always resume the level it was previously switched off in (light and/ or motor).

##### Switch off with 30 minute delay

Press key 4 once to set the run-out position. The lighting switches to atmosphere mode and the first white engine speed LED flashes. The engine continues to run for 30 minutes in post-ventilation mode. After this time, the motor will switch off. The lighting will remain on in the mood mode.

##### Switch off without delay

Push button 4 twice.

##### Auto-Stop

To avoid that the hood will function during a too long period, it will switch off automatically after 3 hours (when no changes to the controls have been made). Only the motor will turn off automatically. The lighting will remain on in the mood mode.

##### Motor speed

In order to increase the speed of the motor, press the + button. In order to decrease the speed, press the - button. The motor speed can be set to 4 speeds. You can select the required position depending on the vapour production while cooking.

 A self-rectifying thermal contact makes sure that the motor is switched off when overheated. The motor will switch on again after it has cooled down. The cause of the overheating needs to be determined. This may be, for example, that the contents of the pan have caught fire, the motor fan is blocked or an object is (partly) closing off the exhaust opening.

#### 3.2 Lighting

With respect to the lighting you can choose between the cooking mode and the mood mode.

##### Cooking mode

The cooking mode provides optimum lighting for cooking. This mode has by default a maximum light intensity at the bottom of the hood and a lower light intensity on the sides. Press key 1 or 4 key to switch the cooking mode on or off.

##### Mood mode light intensity

When the cooking mode is active, you can dim or intensify the light by pressing 1 and holding key -. Release key when the required light intensity has been reached.

##### Change the colour temperature in the cooking mode

You can change the colour temperature into cold light by simultaneously pressing keys 1 and - for 4 seconds. Release both keys when the required colour temperature has been reached.

 You can change the colour temperature into warm light by simultaneously pressing keys 1 and + for 4 seconds. Release both keys when the required colour temperature has been reached.

After having switched off the cooking mode, the last set value will always be remembered. In this way your preference will be used every time when switching on the hood.

##### Mood mode

The mood mode provides optimum lighting for creating a nice atmosphere. This mode has by default a lower light intensity than the cooking mode both at the bottom and along the sides of the hood. Press key 5 to switch the mood mode on or off.

##### Mood mode light intensity

When the mood mode is active, you can dim or intensify the light by pressing and holding key 5. Release key 5 when the required light intensity has been reached.

##### Change the colour temperature in the mood mode

You can change the colour temperature into cold light by simultaneously pressing keys 5 and - for 4 seconds. Release both keys when the required colour temperature has been reached.

You can change the colour temperature into warm light by simultaneously pressing keys 5 and + and holding them for 4 seconds. Release both keys when the required colour temperature has been reached.

After having switched off the mood mode, the last set value will always be remembered. In this way your preference will be used every time when switching on the hood.

### 3.3 Remote control

The remote control for hood is preinstalled and ready for use.



If the power is disconnected from the unit and switched on again, wait 3 minutes before using the remote control. This prevents the code from being changed so that the unit does not respond to the remote control or so that another unit is not connected to the remote control.



If the set code disrupts other transmitters, another code can be selected using the remote control. There are 10 different codes in total.

#### Change the code

- First switch off the power supply of the hood. Do this by deactivating and reactivating the on/off switch. The set-up mode will now be active for 3 minutes. The new code must be set up within these 3 minutes.
- Simultaneously press and . The lamp on the remote control flashes as many times as the selected code. Repeat this step until you have reached the required code (there are 10 code options in total).
- Press the key on the remote control within 10 seconds to confirm the settings. The cookerhood and the remote control are now in line with each other.

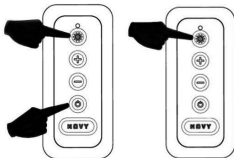

#### Change the batteries

- For changing the batteries unscrew the plastic cover, remove the old batteries and insert the new ones. Pay attention to the polarity marking given in the battery compartment (figure 4).
- Empty batteries are not to be disposed of in the household refuse, but they are to be handed in as chemical waste.



#### Technical information:

- Power supply: (2xAAA) batteries
- Frequency: 433.92Mhz
- Numbre of codes: 10
- Worktemperature: 0-50°C
- Dimensions: 110 x 50 x 19mm

### 3.4 InTouch

The cooker hood features the InTouch function. If you have a Novy induction plate with InTouch, you can operate the hood from the plate.

#### Programming InTouch on the induction plate

The remote control must first work with the hood. If necessary, the remote control code can be changed, as described in Section 3.3.

Connect the plate to the mains supply.

1. Press buttons and on the induction hob simultaneously for 10 seconds until you hear 5 consecutive beeps.
  - The cooker plate now searches automatically for the hood code
  - WAIT until the hood lights flash, OR until you hear a clicking sound eight times from the hood (be patient, this can take a while)
2. Then touch any InTouch key or or or on the induction plate until you hear a beep signal. This is the confirmation of the pairing of both devices.

Now you can operate the hood with the keys on the induction plate.

## 4. Maintenance

### 4.1. Grease filter

In the hood there are 2 round metal grease filters. The cooker hood has a cleaning indicator for the grease filters.

#### Grease filter indication



Indication: green indicator lamp starts burning.

After 400 cooking hours, an green lamp on the hood indicates that the grease filter needs cleaning

#### Access to the filter

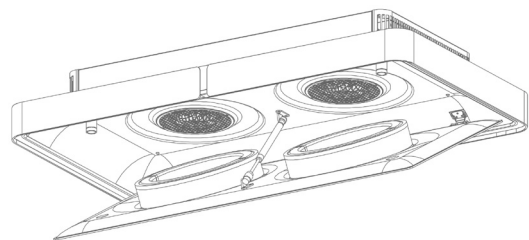

Open the bottom plate by pulling it open on the front side with 2 hands in a downward movement.

The 2 grease filters are lying on the bottom plate. Take the grease filters from the hood.

 In each grease filter there are 2 half round black monoblock filters. Take the 2 half round monoblock filters from the aluminium grease filter!

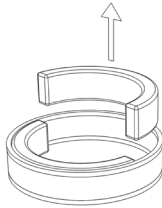

#### Cleaning the filters

The grease filter can be cleaned as follows:

- in the dishwasher
- manually: in a hot solution of water and a liquid detergent.

Rinse and allow to dry completely.

 The previous instructions need to be followed. If not an increased fire hazard may occur.

After cleaning, place the monoblock filters back into the grease filters and put the grease filters back on the bottom plate. Do not use the hood without the grease filters and monoblock filters.

#### Reset grease filter indication

When you replace the monoblock filters after cleaning, press the [+] and [-] buttons simultaneously for 5 seconds to reset the cleaning indicator. If you don't reset, the green indication light will continue to burn.

We advise you to clean your filter once a month for an optimal operation.

#### 4.2 Monoblock filters

In each grease filter there are 2 half round black monoblock filters. Only use the Novy Monoblock recirculation filter in the cooker hood.

#### Replacement indicator monoblock filter



Indication: orange indicator lamp starts burning

After a fixed period of time, an orange light on the unit indicates that the monoblock recirculation filter needs to be changed.

#### Remove the Monoblock recirculation filter

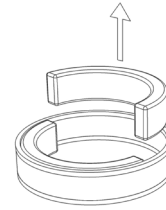

 In each grease filter there are 2 half round black monoblock filters. Take the 2 half round monoblock filters from the aluminium grease filter!

A new monoblock filter can be obtained from a specialist dealer or from the Novy website.

#### Replacing the monoblock filter

Replace the new monoblock filter in the grease filters, and replace the grease filters on the bottom plate. Do not operate the unit without the grease filters and monoblock filters.

#### Resetting the replacement indicator

When you replace the new monoblock filters, all you have to do is press the [+] and [-] keys simultaneously for 5 seconds to reset the replacement indicator. If you do not do this, the orange indicator lights up when the camera is turned on.

#### 4.3 Maintenance of of the cookerhood

Use a soft, wet cloth and a mild detergent to clean the hood. Then rub dry with a dry, soft cloth to avoid stains.



Never use aggressive, abrasive detergents or sponges.



Do not use an abrasive or scourer.



If the lower plate is to be removed from the extractor for cleaning, proceed as follows:

- Open the lower plate.
- Click the damper loose from the lower plate, but TAKE CARE not to let go of the lower plate!
- Tilt the lower plate gently down and hold onto it gently.
- Once the lower plate is hanging down it can be unhooked from the hinges.

For rehooking the lower plate, simply do the same in reverse order. Take care not to let go of the lower plate.



#### 4.4 Technical problem

In case of technical problems please contact Novy Service Department:

- For Belgium: Tel.: 056/36.51.02
- For France: Tel.: 03.20.94.06.62
- For Germany: Tel.: 0511.54.20.771
- For The Netherlands: Tel.: 088-0119110

For all other countries: your local installor or  
Novy Belgium: +32 (0)56/36.51.02

Please supply us with the model number of your hood.



The model number can be found on the engraved plaque behind the filter.

You can make a note of the number here:

Model number: .....

Dimensions: p. 22

AFMETINGEN - DIMENSIONS - ABMESSUNGEN - DIMENSIONS

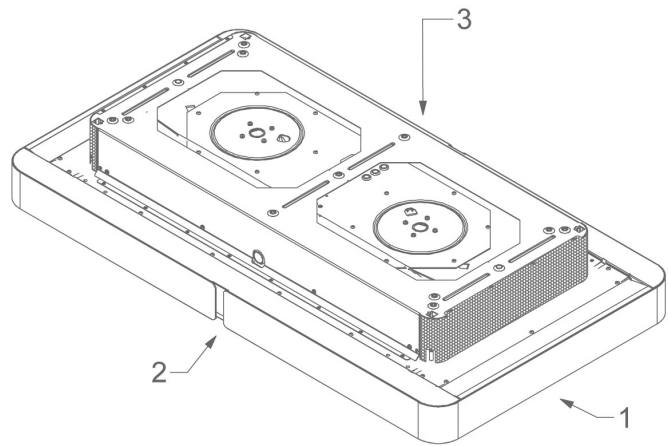
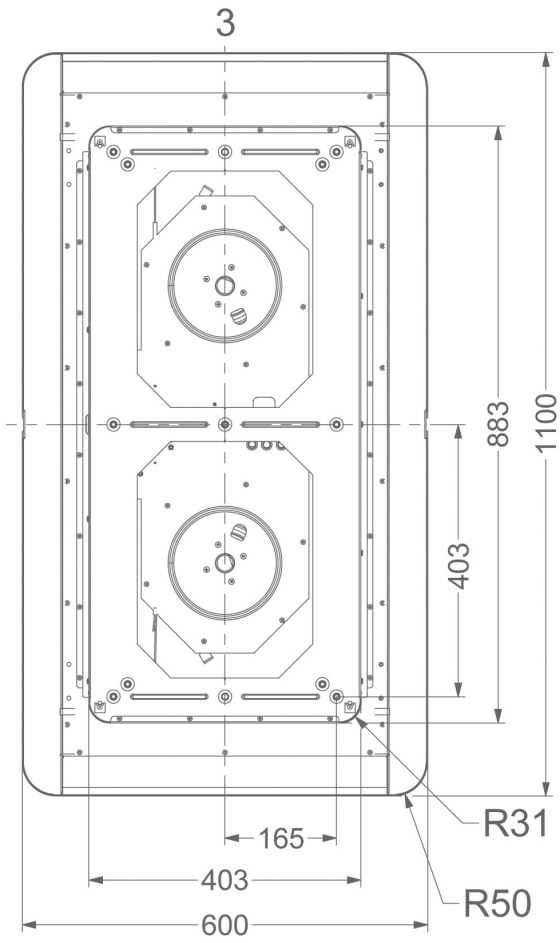
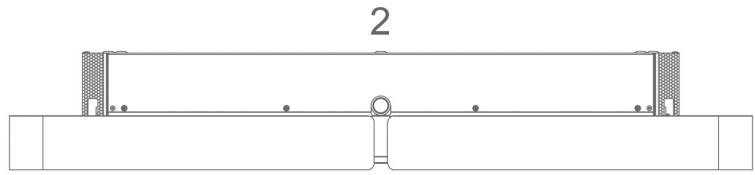
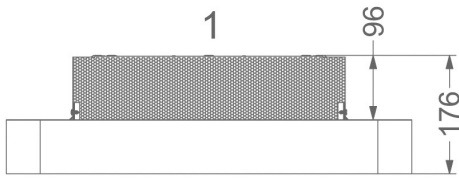



NOVY nv behoudt zich het recht voor te allen tijde en zonder voorbehoud de constructie en de prijzen van haar producten te wijzigen.

NOVY SA se réserve le droit de modifier en tout temps et sans préavis la construction et les prix de ses produits.

Die NOVY AG behält sich das Recht vor, zu jeder Zeit und ohne Vorbehalt die Konstruktion und die Preise ihrer Produkte zu ändern.

NOVY nv. se reserva el derecho a modificar en cualquier momento y sin condiciones la construcción y los precios de sus productos.

NOVY declina ogni responsabilità per eventuali errori o inesattezze e si riserva di modificare senza preavviso le caratteristiche dei prodotti illustrati.

NOVY nv  
Noordlaan 6  
B - 8520 KUURNE  
Tel. 056/36.51.00 - Fax 056/35.32.51  
E-mail : [novy@novy.be](mailto:novy@novy.be)  
<http://www.novy.be>

France: Tél: 0320.940662  
Deutschland und Österreich: Tel: +49 (0)511.54.20.771  
Nederland: Tel.: +31 (0)88-0119110  
España: +34 938 700 895  
Italia: +39 039.20.57.501

## GARANTIEVOORWAARDEN - LES CONDITIONS DE GARANTIE - DIE GARANTIEBEDINGUNGEN - WARRENTY CONDITIONS

### BELGIË

Novy d rnkappen worden met de grootst mogelijke zorgvuldigheid geproduceerd. Desalniettemin kan er een defect optreden. Zowel binnen als buiten de waarborgperiode, kan de Novy technische dienst op een snelle en deskundige manier een herstelling van het toestel uitvoeren, zonder dat dit afbreuk doet aan de levensduur ervan.

#### Aanvang en duur van de waarborgperiode

De waarborgperiode vangt aan op de datum van aflevering door de verkoper (factuurdatum als bewijs) van het toestel bij de consument. De duur ervan bedraagt 60 maanden, maar wordt beperkt tot 12 maanden ingeval van industri el of hiermee gelijkgesteld gebruik, bv. in hotels, pensions, ...

#### Beperkingen

Deze waarborg is niet geldig wanneer het gaat om fouten, veroorzaakt door normale sleet, misbruik of verwaarlozing, of door ondeskundige plaatsing. Anderzijds vervalt de waarborg wanneer het apparaat zou hersteld of omgebouwd zijn met onderdelen die niet van ons fabrikaat zijn of wanneer de identificatienummers zouden zijn verwijderd of veranderd.

Er is evenmin sprake van waarborg wanneer het apparaat zou hersteld of veranderd zijn door personen die niet door onze firma daartoe gemachtigd zijn. De volledige lijst met beperkingen is beschikbaar op aanvraag.

De waarborgvoorwaarden gelden voor in België op de markt gebrachte en in gebruik zijnde toestellen. Bij ingebruikname in het buitenland van een in België gekocht toestel, of in België van een in het buitenland gekocht toestel moet de consument er zich van vergewissen of het toestel voldoet aan de lokale technische vereisten (gassoort, spanning, frequentie, installatievoorschriften, klimaatomstandigheden). Schade veroorzaakt door het niet geschikt zijn van het toestel en de noodzakelijke of gewenste aanpassingen vallen niet onder de waarborgvoorwaarden.

#### Aanvraag tot herstelling

Wanneer een onderdeel defect bevonden wordt, dient het via de vakhandelaar of keukeninstallateur te worden teruggestuurd aan ons adres, ontdaan van alle andere onderdelen en vergezeld van een aanvraag tot vervanging onder waarborg door afzender alsmede van dit certificaat en factuur. Tel. nr Technische Dienst NOVY (te contacteren bij defect): 056-36 51 02 Hou dit document steeds bij de hand

### BELGIEUE

Les hottes Novy sont toujours fabriqu es avec le plus grand soin possible. Cela n'exclut pas l' ventualit  d'un d faut. Le service technique de Novy peut r parer votre appareil rapidement et correctement, aussi bien durant la p riode de garantie, qu'apr s, sans porter pr judice   sa dur e de vie.

#### D but et dur e de la p riode de garantie

La p riode de garantie d bute   la date de livraison par le vendeur au domicile du client (la date de la facture fait foi). La dur e est 60 mois, limit e   12 mois pour une utilisation industrielle ou comparable, dans les h tels, pensions, ...

#### Limitations

Cette garantie n'est pas valide quand il s'agit de d fauts suite   l'usure normale, une utilisation non conforme ou n gligence ou   une installation non conforme. D'autre part, la garantie est annul e si l'appareil a  t  r par  ou modifi  avec des pi ces qui ne sont pas d'origine, ou lorsque les num ros d'identification ont  t  d mont s ou modifi s. La garantie ne sera pas non plus applicable quand l'appareil a  t  r par  ou modifi  par une personne non autoris e par notre entreprise. La liste compl te des limitations est disponible sur demande.

Les conditions de garantie sont valides pour les appareils commercialis s et utilis s en Belgique. Lorsque l'appareil achet  en Belgique est utilis    l' tranger ou un appareil achet    l' tranger est utilis  en Belgique, il incombe au consommateur de v rifier si l'appareil correspond aux exigences techniques locales (type de gaz, tension, fr quence, conditions d'installation, conditions climatiques). Les d g ts occasionn s par une utilisation non conforme ou ad quate et les adaptations n cessaires ou souhait s ne sont pas concern s par les conditions de la garantie.

#### Demande de r paration

En cas de pi ce d fectueuse, il convient de vous adresser au commer ant sp cialis  ou installateur

de cuisine qui la renverra   l'usine, accompagn  de votre demande de remplacement sous garantie, du certificat de garantie et de votre facture. T l. No du service technique de NOVY (  contacter en cas d'un d faut): 056-36 51 02 Gardez ce document toujours   port e de main.

### BELGIEN

Dunstabzugshauben von Novy werden mit gr tzm glichler Sorgfalt hergestellt. Dennoch kann es zu einem Defekt kommen. Sowohl w hrend der Garantiefrist als auch dar ber hinaus kann der technische Dienst von Novy das Ger t schnell und fachkundig reparieren, ohne dass dies die Lebensdauer des Ger tes beeintr chtigt.

#### Beginn und Dauer der Garantiefrist

Die Garantiefrist beginnt an dem Tag, an dem der Verk ufer (Rechnungsdatum gilt als Beleg) das Ger t an den Verbraucher liefert. Die Garantiefrist betr gt 60 Monate, wird jedoch bei industrieller oder vergleichbarer Nutzung z. B. in Hotels, Pensionen, ... auf 12 Monate verk rzt.

#### Einschr nkungen

Diese Garantiefrist hat keine G ltigkeit, wenn es um Fehler geht, die auf normalen Verschle , Missbrauch bzw. mangelnde Pflege oder nicht sachkundige Aufstellung zur ckzuf hren sind. Andererseits erlischt der Garantieanspruch, wenn das Ger t mit Teilen repariert oder umgebaut wird, die nicht von unserem Hersteller stammen, oder wenn die Ger tekennummern entfernt oder ver ndert werden. Ein Garantieanspruch liegt ebenso wenig vor, wenn das Ger t von Personen repariert oder ver ndert wird, die nicht die entsprechende Zulassung unserer Firma besitzen. Die vollst ndige Liste der Einschr nkungen erhalten Sie auf Anfrage.

Die Garantiebedingungen gelten f r in Belgien auf den Markt gebrachte und verwendete Ger te. Bei Inbetriebnahme eines in Belgien erworbenen Ger tes im Ausland oder eines im Ausland erworbenen Ger tes in Belgien hat sich der Verbraucher zu vergewissern, ob das Ger t den lokalen technischen Anforderungen (Gasqualit t, Spannung, Frequenz, Installationsvorschriften, Klimabedingungen) gerecht wird. Sch den, die auf die Tatsache zur ckzuf hren sind, dass das Ger t f r den gew nschten Verwendungszweck nicht geeignet ist und die notwendigen oder gew nschten  nderungen unangemessen sind, fallen nicht unter die Garantiebedingungen.

#### Reparaturanfrage

Wird ein Defekt an einem Ersatzteil festgestellt, ist es  ber den Fachh ndler oder den K chenbauer an unsere Adresse zur ckzuschicken, und zwar vollst ndig ausgebaut und versehen mit einer Anfrage des Absenders zum Austausch im Rahmen des Garantieanspruchs sowie dieses Zertifikats und der Rechnung. Telefonnummer Technischer Dienst NOVY (bei einem Defekt): +32-(0)56-36 51 02. Bewahren Sie dieses Dokument immer griffbereit auf.

### FRANCE

Les hottes Novy sont toujours fabriqu es avec le plus grand soin possible. Cela n'exclut pas l' ventualit  d'un d faut. Le service technique de Novy peut r parer votre appareil rapidement et correctement, aussi bien durant la p riode de garantie, qu'apr s, sans porter pr judice   sa dur e de vie.

#### D but et dur e de la p riode de garantie

La p riode de garantie d bute   la date de livraison par le vendeur au domicile du client (la date de la facture fait foi). La dur e est 60 mois, limit e   12 mois pour une utilisation industrielle ou comparable, dans les h tels, pensions, ...

#### Limitations

Cette garantie n'est pas valide quand il s'agit de d fauts suite   l'usure normale, une utilisation non conforme ou n gligence ou   une installation non conforme. D'autre part, la garantie est annul e si l'appareil a  t  r par  ou modifi  avec des pi ces qui ne sont pas d'origine, ou lorsque les num ros d'identification ont  t  d mont s ou modifi s. La garantie ne sera pas non plus applicable quand l'appareil a  t  r par  ou modifi  par une personne non autoris e par notre entreprise. La liste compl te des limitations est disponible sur demande.

Les conditions de garantie sont valides pour les appareils commercialis s et utilis s en France. Lorsque l'appareil achet  en France est utilis    l' tranger ou un appareil achet    l' tranger est utilis  en France, il incombe au consommateur de v rifier si l'appareil correspond aux exigences techniques

locales (type de gaz, tension, fr quence, conditions d'installation, conditions climatiques). Les d g ts occasionn s par une utilisation non conforme ou ad quate et les adaptations n cessaires ou souhait s ne sont pas concern s par les conditions de la garantie.

#### Demande de r paration

En cas de pi ce d fectueuse, il convient de vous adresser   votre revendeur ou installateur de cuisine qui la renverra   l'usine, accompagn  de votre demande de remplacement sous garantie, du certificat de garantie et de votre facture.

### DEUTSCHLAND und  STERREICH

Dunstabzugshauben von Novy werden mit gr tzm glichler Sorgfalt hergestellt. Dennoch kann es zu einem Defekt kommen. Sowohl w hrend der Garantiefrist als auch dar ber hinaus kann der technische Dienst von Novy das Ger t schnell und fachkundig reparieren, ohne dass dies die Lebensdauer des Ger tes beeintr chtigt.

#### Beginn und Dauer der Garantiefrist

Die Garantiefrist beginnt an dem Tag, an dem der Verk ufer (Rechnungsdatum gilt als Beleg) das Ger t an den Verbraucher liefert. Die Garantiefrist betr gt vierundzwanzig Monate.

#### Einschr nkungen

Diese Garantiefrist hat keine G ltigkeit, wenn es um Fehler geht, die auf normalen Verschle , Missbrauch bzw. mangelnde Pflege oder nicht sachkundige Aufstellung zur ckzuf hren sind. Andererseits erlischt der Garantieanspruch, wenn das Ger t mit Teilen repariert oder umgebaut wird, die nicht von unserem Hersteller stammen, oder wenn die Ger tekennummern entfernt oder ver ndert werden. Ein Garantieanspruch liegt ebenso wenig vor, wenn das Ger t von Personen repariert oder ver ndert wird, die nicht die entsprechende Zulassung unserer Firma besitzen. Die vollst ndige Liste der Einschr nkungen erhalten Sie auf Anfrage.

Die Garantiebedingungen gelten f r in Belgien auf den Markt gebrachte und verwendete Ger te. Bei Inbetriebnahme eines in Belgien erworbenen Ger tes im Ausland oder eines im Ausland erworbenen Ger tes in Belgien hat sich der Verbraucher zu vergewissern, ob das Ger t den lokalen technischen Anforderungen (Gasqualit t, Spannung, Frequenz, Installationsvorschriften, Klimabedingungen) gerecht wird. Sch den, die auf die Tatsache zur ckzuf hren sind, dass das Ger t f r den gew nschten Verwendungszweck nicht geeignet ist und die notwendigen oder gew nschten  nderungen unangemessen sind, fallen nicht unter die Garantiebedingungen.

#### Reparaturanfrage

Wird ein Defekt an einem Ersatzteil festgestellt, ist es  ber den Fachh ndler oder den K chenbauer an unsere Adresse zur ckzuschicken, und zwar vollst ndig ausgebaut und versehen mit einer Anfrage des Absenders zum Austausch im Rahmen des Garantieanspruchs sowie dieses Zertifikats und der Rechnung. Bewahren Sie dieses Dokument immer griffbereit auf.

### NOVY NEDERLAND B.V.

#### Garantietermijn en dekking

Een storing is een openbaring van een technisch gebrek aan het huishoudelijke apparaat, ten gevolge van een materiaal-, ontwerp- en/of productiefout, waardoor het normaal functioneren van het apparaat onmogelijk is. Met inachtneming van de onderstaande voorwaarden, wordt door Novy Nederland B.V. 5 jaar garantie verleend. De garantie gaat in op de datum van aankoop zoals die vermeld staat op de aankoopnota van de desbetreffende keukendetailist/installateur. In het 1e en 2e jaar krijgt u bij optredende storing aan uw Novy-apparaat volledige garantie op materiaal, voorrijkosten en arbeidsloon. Bij storingen die optreden in het 3e, 4e of 5e jaar geeft deze garantie recht op vergoeding van de te vervangen onderdelen. Bij een servicebezoek in het 3e, 4e of 5e jaar worden alleen de op dat moment geldende voorrijkosten en arbeidsloon in rekening gebracht. Bij de openbaring van een storing binnen 6 maanden na aflevering, wordt vermoed dat de storing reeds bij aflevering aanwezig was. Servicebezoeken worden uitsluitend op werkdagen tussen 8:00 en 17:00 uur uitgevoerd en vinden uitsluitend in Nederland plaats. Deze garantie van het huishoudelijke apparaat geldt niet bij een toepassing in een niet-huishoudelijke situatie. De garantie is overdraagbaar op eigenaar en/of adres.

#### Beperkingen

De garantie heeft geen betrekking op onderdelen zoals lampen, glasplaten, vefilters, geurfilters, snoer, steker en losse accessoires. Op de garantie

kan geen aanspraak worden gemaakt bij gebreken aan het apparaat die terug te voeren zijn op onjuist gebruik, ondeugdelijk onderhoud, onachtzaamheid, het niet juist handelen volgens de bepalingen in de gebruiksaanwijzing of de montage-instructie, gebreken die te wijten zijn aan installatiefouten of gebreken die de werking of de waarde van het apparaat niet noemenswaardig beïnvloeden. Eveneens kan er geen aanspraak op de garantie worden gedaan bij beschadigingen die ontstaan zijn door de gebruiker of derden, defecten en beschadigingen van het apparaat als gevolg van gebeurtenissen die gewoonlijk verzekerd zijn onder een inboedelverzekering of gebeurtenissen die buiten het normale gebruik van het apparaat vallen.

Bij een apparaat die ingebouwd is geweest in de showroom van een (keuken)leverancier wordt de garantie beperkt tot de technische delen. Beschadigingen van zichtbare delen zijn uitgesloten van garantie.

#### Voorwaarden

Een aanspraak op de garantie vervalt indien reparaties of ingrepen worden uitgevoerd door derden die niet door Novy gemachtigd zijn, of indien apparaten worden voorzien van niet-originele onderdelen waardoor een storing ontstaat. De reparaties aan de producten worden in de regel bij de eindgebruiker uitgevoerd. De onderdelen die zijn vervangen, worden eigendom van Novy. Bij een reparatie dient te allen tijde de originele aankoopnota aan de servicemonteur te worden overlegd. De reparatie zal zoveel mogelijk tijdens het eerste bezoek worden uitgevoerd. Indien een tweede bezoek nodig is, zullen eventueel voorrijkosten en arbeidsloon in rekening worden gebracht, indien de noodzaak voor een herhaalbezoek aan de eindgebruiker toe te schrijven is. Garantiegevallen leiden niet tot een verlenging van de garantietermijn en vormen evenmin het begin van een nieuwe garantietermijn. De garantietermijn voor ingebouwde vervangingsonderdelen eindigt gelijktijdig met de garantietermijn van het apparaat als geheel.

Indien het typeplaatje met daarop het typennummer en serienummer is verwijderd, gewijzigd of onleesbaar is, vervalt elke aanspraak op de garantie. De garantietermijn en voorwaarden gelden voor in Nederland op de markt gebrachte en in gebruik zijnde apparaten. Bij ingebruikname in het buitenland van een in Nederland gekocht apparaat, of in Nederland van een in het buitenland gekocht apparaat moet de consument zich van bewust zijn of het apparaat aan de lokale technische vereisten (bijvoorbeeld spanning, frequentie, installatievoorschriften, klimaatomstandigheden). Schade veroorzaakt door het niet geschikt zijn van het apparaat en de noodzakelijke of gewenste aanpassingen vallen niet onder de garantietermijnvoorwaarden.

Uitgebreidere of andere aanspraken, in het bijzonder aanspraken op vergoeding van buiten het apparaat ontstane schade, zijn uitgesloten, voor zover de aansprakelijkheid niet voortvloeit uit wettelijke bepalingen van dwingend recht.

Indien bij aanmelding van een storing de omschrijving van de storing niet leidt tot een vaststelling van deze storing door de servicemonteur en bovendien een verder inspectie van het apparaat ook geen vaststelling van een mogelijk ander defect oplevert, zullen voorrijkosten en arbeidsloon in rekening worden gebracht overeenkomstig op dat moment geldende tarieven.

Reparatie en eventuele vervanging van een apparaat Voor zover herstelwerkzaamheden door Novy Nederland B.V. redelijkerwijs niet mogelijk zijn, wordt op verzoek van de eindgebruiker binnen de genoemde garantietermijn een gelijkwaardige vervangend apparaat aangeboden. Bij een levering van een vervangend apparaat behoudt Novy Nederland B.V. zich het recht voor een redelijke gebruiksvergoeding in rekening te brengen voor de tot dan toe genoten gebruiksduur.

Aanvraag voor een service In geval van een storing kunt u contact opnemen met uw (keuken)leverancier. Voor een goede en snelle afhandeling is het noodzakelijk dat u bij het melden van een service het type nummer van uw apparaat bij de hand heeft.

Onderdelen bestellen Voor het bestellen van onderdelen kunt u zich wenden tot: Novy Nederland B.V. T (088)-0119100 E info@novynederland.nl I www.novynederland.nl

#### Aanvraag voor een service

In geval van een storing kunt u contact opnemen met uw (keuken)leverancier. Voor een goede en snelle afhandeling is het noodzakelijk dat u bij het melden van een service het type nummer van uw apparaat bij de hand heeft.

#### Onderdelen bestellen

Voor het bestellen van onderdelen kunt u zich wenden tot: Novy Nederland B.V. T (088)-0119100 E info@novynederland.nl I www.novynederland.nl

Waarborgcertificaat NOVY dampkappen

Certificat de garantie hottes NOVY

Garantie Zertifikat NOVY Dunsthauben

Warrenty certificate NOVY hoods

Naam/Nom/Name/Name:

Adres/Adresse/Adresse/Adress:

Faktuurdatum/Date de facturation

Datum der Rechnung/Invoice Date